

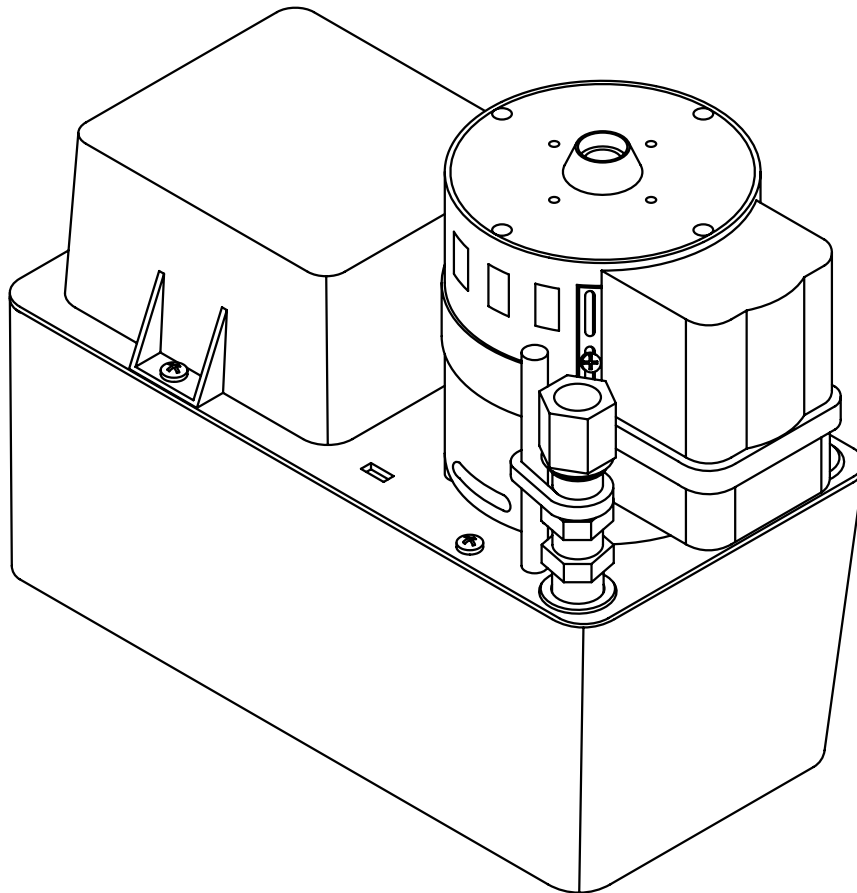







INSTRUCTIONS MANUAL
MANUEL D'INSTRUCTIONS
CONDENSATE REMOVAL PUMP
POMPE DE RELEVAGE DE CONDENSATS
SI1850

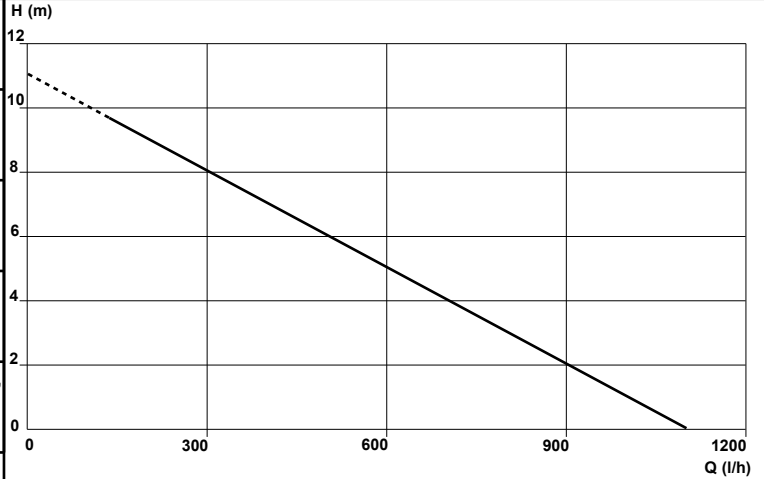

DRILLING TEMPLATE (282mm)

ACCESSORIES

FLOW RATE / DEBIT SI1850 - 230V / 50Hz

	ACC00125	Clear tubing 10 mm ID 25 m rolls	
	ACC00126	Reinforced clear tubing 10 mm ID - 25 m rolls	
	ACC00240	Condensate supply adaptor 1"1/2	
	ACC00230	Condensate supply adaptor 1"1/4	
	ACC00225	Condensate supply adaptor 1"	

Connection/Raccordement/Conexion/Collegamento/Anschluss

- 1 Alarm switch Blue x2
- 1 Contact d'alarme Bleu x2
- 1 Contacto de la alarma Azul x2
- 1 Conttato dell'allarme Blu x2
- 1 Alarmschalter Blau x2

- 2 Cable (not delivered)
- 2 Cable (non fornito)
- 2 Cable (no suministrado)
- 2 Cavo (non fornito)
- 2 Kabel (nicht geliefertes)

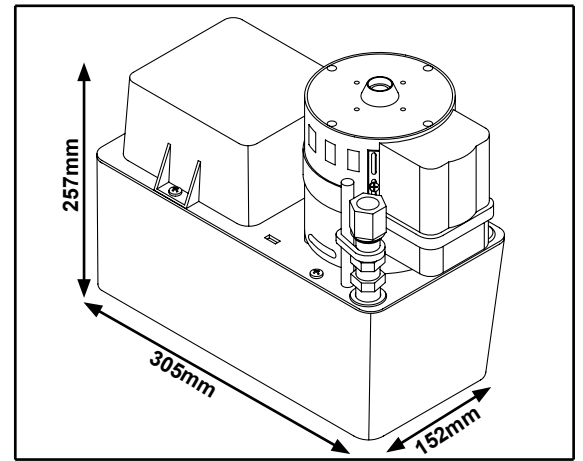
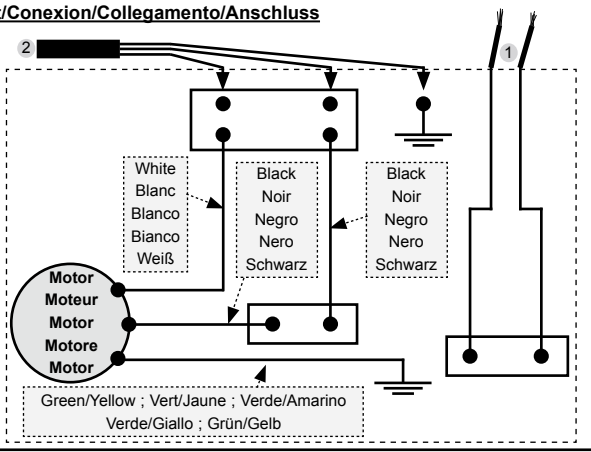

ENGLISH

The condensate removal pumps model SI1850 are designed for high capacity removal. They are particularly adapted for refrigerated display units, cabinets, consoles, and fan coil units. They can also be used with gas fired furnaces with mild acid condensates. They are centrifugal monobloc type pumps.

Characteristics :

- Flow max : 1100 l/h
- Discharge : 11m
- Power Supply : 230 V ~ 50Hz
- Motor : 325W
- Tank volume : 3.8l

1/ START UP.

a/ Installation / Setting.

The pump should not be installed where ambient conditions are below freezing or of very high humidity. The pump must be installed level. It is possible to choose the side for the exit for the water (reversible pump block) fig 4. To ensure proper ventilation to motor, pump must be free of obstruction. Ensure flexible discharge tubing is not bent. For real flow against discharge head, see flow chart.

b/ Hydraulic hookup.

The pump unit is to be installed, where the condensate drain pipe can enter into the top end of the pump (1 hole 1"1/4ID). For the discharge, you can use 10mm (3/8") ID tubing connected to the check valve and securely fastened with a tie-wrap.

c/ Unit hookup.

Connect the pump to the 230V ~ 50Hz network. The electrical installation must comply to national wiring rules. If the supply cord is damaged, it must be replaced by the manufacturer, its service agent or qualified persons in order to avoid a hazard. A disconnection incorporated in the fixed wiring is to be provided.

d/ Alarm hookup.

IMPORTANT : High level alarm comes with dry contact rated NC low voltage 1 A inductive and 4 A resistive. We recommend to use this contact to cutout the A/C unit, preventing condensate overflow.

2/ USE.

a/ Operation.

Pour water into pump. Verify that pump starts and stops once the water level begins to lower. To verify high level alarm operation, continue to pour water into pump until contact switch is made using a testing meter.

b/ Cleaning.

The inside of the pump should be cleaned regularly. Remove reservoir and clean with a mild cleaning solution. Also verify that the float is clean and free of foreign material. Reinstall reservoir to top and repeat verification of unit operation, including the start, stop, and alarm.

ATTENTION : For any maintenance pump must be disconnected from power.

3/ SAFETY

- Alarm contact will prevent condensate overflow (cutout of compressor demand).
- Thermal overload protection (integrated into the pump): cutout at 135 ° C.
- Fire rated plastic enclosure.

4/ WARRANTY

12 months warranty from date of delivery. This warranty covers all parts or material from manufactures' defects, and is limited only to the replacement or repair of defective parts. No claims can be made for labour cost or indirect damages. Defective pumps must be returned complete. They will then be verified by the manufacturer pending a report on the replacement of the defective part if necessary.

We decline all responsibility where unit is not installed or maintained according to our standards, specifications, and non use of the alarm safety contact.

FRANCAIS

Les pompes de relevage de condensats SI1850 sont destinées à relever des condensats chargés. Elles sont particulièrement adaptées aux armoires frigorifiques, consoles, évaporateurs, vitrines réfrigérées, chaudières à gaz (acides faibles, 87°C max). Ce sont des pompes centrifuges monobloc.

Caractéristiques :

- Débit max : 1100 l/h
- Refoulement : 11m
- Tension : 230V ~ 50Hz
- Puissance : 325W
- Volume du réservoir : 3.8l

1/ MISE EN SERVICE.

a/ Installation / mise au point.

La pompe ne doit pas être immergée, ni placée à l'extérieur des locaux ou dans des lieux humides et doit être tenue hors gel. La pompe doit être fixée horizontalement, il est possible de choisir la sortie d'eau par rapport au bac (bloc pompe réversible). Un espace doit être préservé autour de la pompe pour faciliter son refroidissement. Faire attention à ne pas pincer les tubes de condensats. Pour la diminution de débit en fonction de la hauteur, consultez la courbe.

b/ Raccordement hydraulique.

La pompe est placée en dessous de l'appareil et reçoit les condensats par le dessus grâce à 1 orifice Ø 32 mm. Pour le refoulement, utiliser un tuyau Ø10mm intérieur fixé au clapet anti-retour avec un collier de serrage.

c/ Raccordement au secteur.

Raccorder la pompe au réseau 230V ~ 50Hz selon les normes locales. L'installation électrique doit se conformer aux règles nationales de câblage. Si le câble d'alimentation est endommagé, il doit être remplacé par le fabricant, son agent de maintenance ou une personne qualifiée afin d'éviter un risque. Une déconnexion incorporée au câblage fixe doit être fournie.

d/ Raccordement électrique de l'alarme.

IMPORTANT : pour le raccordement électrique de l'alarme, vous disposez d'un contact sec NC basse tension et d'un pouvoir de coupure de 1 A inductif et 4 A résistif. Nous vous conseillons d'utiliser ce contact pour couper la production frigorifique en cas de risque de débordement.

2/ UTILISATION.

a/ Fonctionnement.

Verser de l'eau dans la pompe. Vérifier que la pompe se met en marche et s'arrête lorsque le niveau d'eau est redescendu.

Pour vérifier le fonctionnement de l'alarme, verser continuellement de l'eau dans la pompe jusqu'à ce que la fonction alarme se déclenche (arrêt de l'appareil, alarme sonore ou visuelle, etc...).

b/ Nettoyage.

L'intérieur de la pompe doit être nettoyé régulièrement. Enlever le bac de la pompe et nettoyer le avec une solution additionnée de 5 % d'eau de Javel. Veillez à ce que le flotteur reste propre. Remettez le bac et refaites un essai de fonctionnement de la pompe et de l'alarme.

ATTENTION : pour toute intervention la pompe doit être mise hors tension.

3/ SECURITE.

- Un contact d'alarme permettant d'éviter les débordements (coupure de la production frigorifique).

- Un coupe circuit thermique à réenclenchement automatique (intégré à la pompe): température de coupure à 135 ° C.

- Enveloppe auto extinguable.

4/ GARANTIE.

12 mois à partir de la date de livraison. Cette garantie porte sur les pièces présentant des vices de matière ou des défauts de fabrication et se limite au remplacement ou à la remise en état des pièces défectueuses, sans qu'aucune indemnité ou dommages et intérêts puissent être réclamés.

Les pompes retournées à notre SAV doivent être complètes et accompagnées d'une note précisant le défaut constaté.

Nous déclinons toute responsabilité en cas d'installation non conforme, de non-respect des spécifications, de non-raccordement de l'alarme.

Detection levels	A : Alarm	B : Start-up	C : OFF
Niveaux de détection	Alarme	Marche pompe	
Nivel de detección	Alarma	Marcha bomba	
Livello di detenzione	Allarme	Marcia pompa	
Wasserstand	Alarm	Pumpe ein	

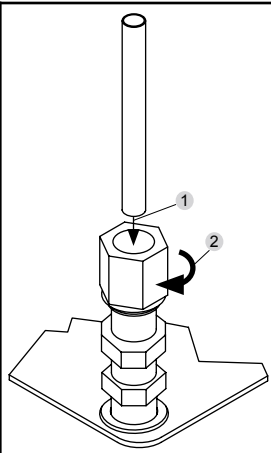
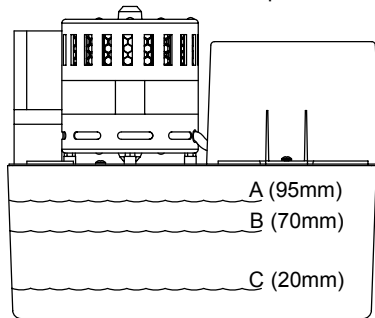

Reversible pump
Pompe réversible
Bomba reversibile
Pompa reversibile
Umkehrbare Pumpe

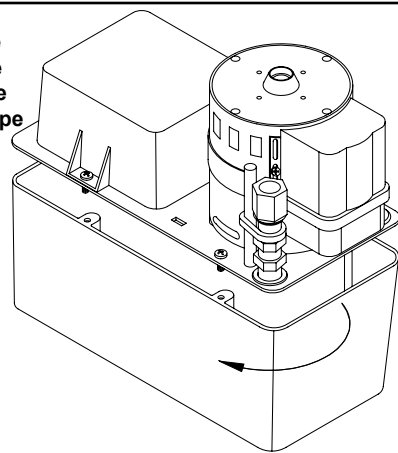

ESPAÑOL

La bomba de absorción de condensados SI1850 es una bomba destinada a absorber condensados sucios. Esta bomba se adapta particularmente para los armarios frigoríficos, las consolas, los evaporadores, las vitrinas refrigeradas, las calderas de gas...

La bomba es de tipo centrífuga monobloque.

Características :

- Caudal máx : 1100 l/h.
- Expulsión : 11m.
- Tensión : 230V ~ 50Hz.
- Potencia del motor : 325W.
- El depósito de la SI 1850 tiene un volumen de 3.8l.

1/ PUESTA EN MARCHA.

a/ Instalación / puesta a punto.

La bomba no debe sumergirse y no se debe situarla en el exterior del local o en lugares húmedos. Se debe instalar fuera de las heladas. La bomba debe fijarse horizontalmente, es posible escoger la salida de agua con relación al depósito (depósito reversible). Se debe mantener un espacio alrededor de la bomba para facilitar su enfriamiento. Cuidado a que el tubo de evacuación no haga pliegues. Para la reducción del caudal en función de la impulsión, consultar el diagrama.

b/ Conexión hidráulica.

La bomba se sitúa debajo del aparato y recibe los condensados por la parte superior gracias a 1 orificio de Ø32mm.

Para la impulsión, se puede utilizar un tubo de Ø10mm interior conectado al clape antirretorno mediante una abrazadera.

c/ Conexión al sector.

Empalmar la bomba a la red 230V ~ 50Hz. La instalación eléctrica debe ser conforme a las reglas nacionales del cableado. Si el cable de alimentación está dañado, deberá ser sustituido por el fabricante, su agente o personas cualificadas, con el fin de evitar cualquier peligro. Una desconexión incorporada en el cableado fijo debe ser proporcionada por el fabricante.

d/ Conexión eléctrica de la alarma.

IMPORTANTE : para la conexión eléctrica de la alarma, Ud. Dispone de un contacto seco NC baja tensión y de un poder de corte de 1 A inductivo et 4A. resistivo. Le aconsejamos utilizar este contacto para cortar la producción frigorífica en caso de desbordamiento.

2/ UTILIZACIÓN.

a/ Funcionamiento.

Verter agua en la bomba. Verificar que la bomba se pone en marcha y se para cuando el nivel del agua haya bajado.

Para verificar el funcionamiento de la alarma, verter continuamente agua en la bomba hasta que se ponga en marcha (corte, alarma sonora o visual, etc....)

b/ Limpieza.

El interior de la bomba se debe limpiar regularmente. Quitar el depósito de la bomba y limpiar con una solución con 5% de lejía. Se debe mantener el flotador limpio. Meter nuevamente el depósito y verificar el buen funcionamiento de la bomba y de la alarma. ¡CUIDADO ! Se debe desconectar eléctricamente la bomba ante cualquier intervención.

3/ SEGURIDAD.

- Un contacto de alarma permite evitar los desbordamientos. (corte de la producción frigorífica).
- Un corte circuito térmico con reenganche automático (integrado en la bomba), temperatura de corte a 135° C.
- Toma de tierra de la bomba.
- Caja auto extingüible.

4/ GARANTÍA.

12 meses a partir de la fecha de entrega. Esta garantía es para las piezas que presentan vicios del material o defectos de fabricación y se limita al reemplazo o a la puesta en condición de las piezas defectuosas, sin que haya posibilidad de pedir indemnizaciones o daños y perjuicios algunos. Las bombas devueltas a nuestro SAV (Servicio después Venta) deben estar completas y acompañadas de una nota precisando el defecto constatado.

Declinamos toda responsabilidad en caso de una instalación no conforme y que no respeta las especificaciones y que no conecta la alarma.

ITALIANO

La pompa scarico condensa SI1850 è destinata all'evacuazione di condensa con presenza di impurità. Questa pompa è particolarmente adatta per gli armadi frigoriferi, le consolle, gli evaporatori, le vetrine refrigerate, le caldaie a gas (acidi deboli 87°C). La pompa è del tipo centrifugo monoblocco.

Caratteristiche :

- Portata max : 1100 l/h.
- Altezza di mandata : 11m .
- Tensione : 230V ~ 50Hz.
- Potenza del motore : 325W.
- Il serbatoio della pompa SI 1850 ha un volume di 3,8l.

1/ MESSA IN FUNZIONE.

a/ Installazione / messa a punto.

La pompa non deve venire immersa né posta all'esterno di locali o in luoghi umidi e deve venire tenuta al riparo dal gelo. La pompa viene fissata orizzontalmente, è possibile scegliere l'uscita dell'acqua (vaschetta reversibile). Per facilitare il suo raffreddamento dovrà venire lasciato un certo spazio intorno alla pompa. Far attenzione a non stringere i tubi di scarico condensa.

Per la diminuzione della portata in funzione della mandata consultare la curva.

b/ Collegamento idraulico.

La pompa viene collocata sotto l'apparecchio e riceve la condensa da sopra attraverso un foro di Ø32 mm. Per la mandata utilizzare un tubo di 10mm. di diametro interno fissato alla valvola di antirritorno con una fascetta di bloccaggio.

c/ Collegamento elettrico.

Collegare la pompa alla corrente 230V ~ 50Hz. L'installazione elettrica deve aderire alle regole nazionali dei collegamenti. Se il cavo del rifornimento è danneggiato, deve essere sostituito dal fornitore, dal relativo agente di servizio o dalle persone qualificate per evitare un rischio. Una sconnessione ha incorporato nei collegamenti fissi deve essere fornita.

d/ Collegamento elettrico dell'allarme.

IMPORTANTE : per il collegamento elettrico dell'allarme avete a disposizione un contatto NC bassa tensione e potere di interruzione di 1 A induttivo e 4 A resistivo. Consigliamo di utilizzare questo contatto per interrompere la produzione frigorifera in caso di rischio di trabocco.

2/ UTILIZZO.

a/ Funzionamento.

Versare dell'acqua nella pompa. Verificare che la pompa si metta in moto e si fermi quando il livello dell'acqua è ridisceso. Per verificare il funzionamento dell'allarme continuare a versare acqua nella pompa fino allo scattare dell'allarme (arresto dell'apparecchio, allarme sonoro o visivo ecc.)

b/ Pulizia.

E' necessario pulire regolarmente l'interno della pompa. Togliere la vaschetta della pompa e pulirla con acqua alla quale sarà stata aggiunta il 5% di varechina. Controllare che il galleggiante resti pulito. Riposizionare la vaschetta e verificare nuovamente il buon funzionamento della pompa e dell'allarme.

ATTENZIONE : prima di qualsiasi intervento accertarsi che la pompa non sia collegata elettricamente.

3/ SICUREZZA.

- E' presente un contatto d'allarme che consente di evitare trabocchi (interruzione della produzione frigorifera).
- Interruttore termico di circuito a riarmo automatico (integrato nella pompa): temperatura d'interruzione 135 °C.
- Messa a terra della pompa.
- Contenitore autoestinguente.

4/ GARANZIA.

12 mesi a partire dalla data di consegna. La garanzia si riferisce a difetti di materiale o di fabbricazione e si limita alla sostituzione o alla rimessa a punto dei pezzi difettosi senza che possa venire reclamata alcuna indennità o richiesti danni e interessi. Le pompe rispedite al ns. Servizio Assistenza devono essere complete e corredate di una nota esplicativa del difetto riscontrato. Si declina qualsiasi responsabilità in caso di installazione non conforme, mancato rispetto delle specifiche e non collegamento dell'allarme.

DEUTSCH

Die Kondensatpumpen SI1850 dienen zur Förderung von Tauwasser. Die Pumpen sind für den Einsatz in Kühlanlagen, Kühlschränken, Kühlmöbeln, Stand- und Wandsplit-Systemen sowie in Gasthermen bestimmt.
Die Pumpe ist eine Monoblock-Zentrifugalpumpe.

Technische Parameter:

Förderleistung: 1100 l/h
Förderhöhe: 11m
Spannung: 230V ~ 50Hz
Leistungsaufnahme: 325 W
Tankvolumen SI1850: 3.8l

1/INBETRIEBNAHME

a/ Aufstellung/Montage

Die Pumpe darf nicht im Freien oder feuchter Umgebung aufgestellt werden. Die Pumpe ist waagrecht unterhalb des Kondensatanfalls aufzustellen. Der Pumpenblock ist drehbar, sodass die Kondensatableitung wahlweise auf der linken oder rechten Seite erfolgen kann. Um den Pumpenblock herum etwas Raum freilassen, damit sich die Pumpe leichter abkühlen kann.

b/ Hydraulischer Anschluss

Das Kondensat muss von oben in den Pumpentank zufließen. In der Platine befindet sich 1 Öffnung mit 32mm Durchmesser für den Kondensatzulauf. Für größere Schlauchdurchmesser stehen Adapter für 25, 30 und 40 mm zur Verfügung (ACC00225, ACC00230, ACC00240).

Als Druckleitung ist ein Schlauch mit 10mm Innendurchmesser zu verwenden, der auf das Gewinde des Rückschlagventils aufgeschraubt oder mit Hilfe eines Schlauchbinders fixiert wird.

c/ Netzanschluss

Die Pumpe dem Netz 230V ~ 50Hz anschließen. Der elektrische Anschluß ist entsprechend den nationalen Richtlinien auszuführen. Bei defektem Netzanschlußkabel muß dieses vom Hersteller, einem Service-Vertreter oder einer ausreichend qualifizierten Person ausgetauscht werden, um jegliche Gefahr zu vermeiden. Zur Unterbrechung der Stromzufuhr ist eine entsprechende Vorrichtung vorzusehen.

d/ Elektrischer Alarmschluss (2-adriges, schwarzes Kabel ohne Stecker)

Für den Alarmschluss steht Ihnen ein Kontakt NC Niederspannung mit einer Schaltleistung von 1 A induktiv und 4 A ohmsche Last zur Verfügung. Dieser Kontakt ist zu verwenden, um die Kälteleistung im Falle eines Kondensatüberlaufs zu unterbrechen.

2/ VERWENDUNG

a/ Funktionsprüfung

Geben Sie Wasser in den Pumpentank. Überprüfen Sie, ob die Pumpe zu arbeiten anfängt und bei gesunkenem Wasserspiegel wieder aufhört. Um die Alarmfunktion zu prüfen, geben Sie solange Wasser in den Pumpentank, bis der Alarm schaltet (je nach Anschluss: Abschalten des Klimagerätes, optischer oder akustischer Alarm).

b/ Reinigung

Die Innenseite des Tanks und die Schwimmer sollten regelmäßig gereinigt werden. Achtung: Vor dem Reinigen bzw. jedem Öffnen der Pumpe Netzstecker ziehen! Verwenden Sie zum Reinigen eine 5%ige Bleichlauge. Setzen Sie nach der Reinigung den Pumpenblock wieder auf den Tank und überprüfen Sie die störungsfreie Pumpen- und Alarmfunktion.

3/ SICHERHEIT

Kondensatüberläufe werden durch den Anschluss des Alarmkontaktes vermieden (Abschaltung der Kälteleistung).

Integrierter Überhitzungsschutz der Pumpe mit automatischer Wiedereinschaltung (Ausschaltpunkt bei 135°C)

Die Pumpe ist geerdet.

Feuerhemmende Werkstoffe im Einsatz.





4/ GARANTIE

12 Monate ab Auslieferdatum. Diese Garantie erstreckt sich auf Teile mit Materialfehlern oder Fabrikationsmängeln und beschränkt sich auf Ersatz oder Reparatur der defekten Teile. Anspruch auf Entschädigung oder Schadensersatz besteht nicht. Folgekosten werden nicht übernommen.





Die Pumpen, die an unseren Kundendienst zurückgesandt werden, müssen vollständig sein. Bitte vermerken Sie die Fehlfunktion.

Bei falscher Installation, Nichtbeachtung der Anweisungen und Nicht-Anschließen des Alarms übernehmen wir keine Haftung.





ACCESORIOS

	ACC00125	Tubo transparente no reforzado de 10 mm int. en bobina de 25 m
	ACC00126	Tubo transparente reforzado de 10 mm int. en bobina de 25 m
	ACC00240	Adaptador de alimentacion Ø40mm ; 1"1/2
	ACC00230	Adaptador de alimentacion Ø32mm ; 1"1/4
	ACC00225	Adaptador de alimentacion Ø25mm ; 1"





ACCESSOIRES

	ACC00125	Tube transparent de 10mm int en bobine de 25m
	ACC00126	Tube transparent armé de 10mm int en bobine de 25m
	ACC00240	Adaptateur d'entrée des condensats Ø40mm ; 1"1/2
	ACC00230	Adaptateur d'entrée des condensats Ø32mm ; 1"1/4
	ACC00225	Adaptateur d'entrée des condensats Ø25mm ; 1"

ACCESSORI

	ACC00125	Tubo trasparente Ø 10 mm int. in bobine da 25 m
	ACC00126	Tubo trasparente retinato Ø 10 mm int. in bobine da 25 m
	ACC00240	Adattatore d'alimentazione Ø40mm ; 1"1/2
	ACC00230	Adattatore d'alimentazione Ø32mm ; 1"1/4
	ACC00225	Adattatore d'alimentazione Ø25mm ; 1"

ZUBEHÖR

	ACC00125	Transparenter Schlauch, 10mm Innen-O, 25 m auf Rolle
	ACC00126	Transparenter Schlauch, verstärkt, 10mm Innen-O, 25 m auf Rolle
	ACC00240	Kondensateingangsadapter 1"1/2 - 40 mm
	ACC00230	Kondensateingangsadapter 1"1/4 - 30 mm
	ACC00225	Kondensateingangsadapter 1" - 25 mm